



# お尻拭きポーチ



- 材料
- ラミネート生地 横 24.5cm 糸 34.5cm
  - ファスナー 24cm
  - ヒョウタン 1個

\* まち金十のかわりに、仮止めクリップ、or 洗濯バサミを使用します。

## 1. 布を裁断します。

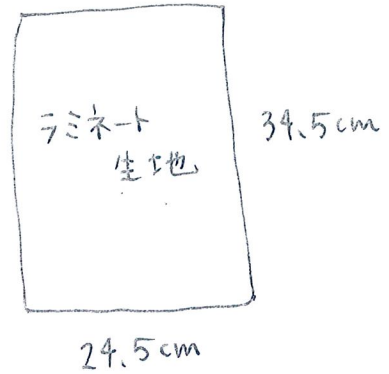

ラミネート生地は、布端の始末が不要です。

## 2. ファスナーを付ける。

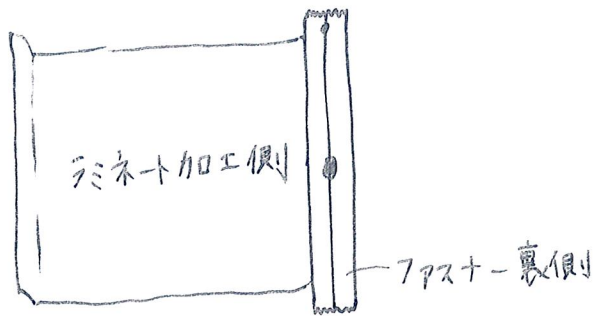

ラミネート加工側を上にして、ファスナーを裏向きに置きます。

\* ファスナーを縫い付ける時は、ミシンの押さえをファスナー用の片押さえに替えて下さい。

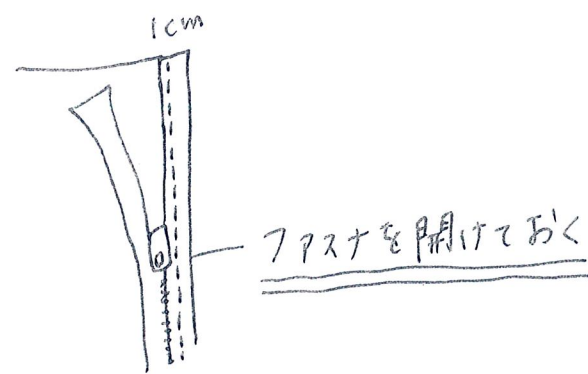

1cmで縫い付けます。

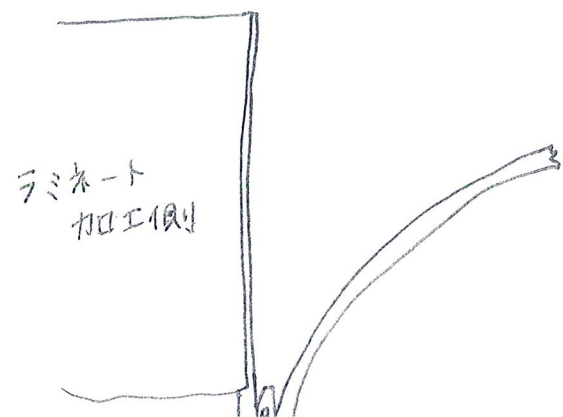

出来上がり線ですり返すと、図のようになります。

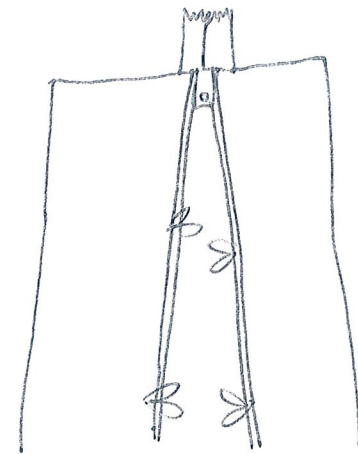

反対側にも、布とファスナーを固定し、縫い代1cmで縫い付けます。  
\* この時、ズレ位置をしっかりと確認して、クリップで止めて下さい。

## 3. マチを折る。

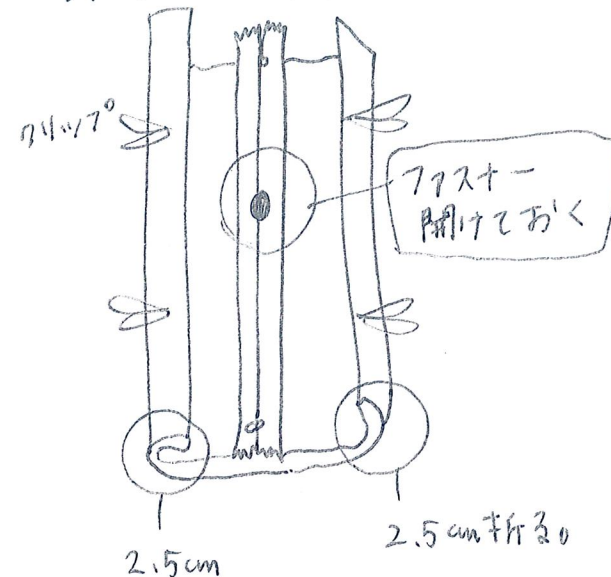

ファスナー部分を中表で中心に置き、サイド2.5cmづつ2枚重ねたままファスナー側に折り、クリップで止める。これで5cmのマチが出来ることになります。  
\* この時返し口となるファスナーは必ず半分まで開けておいて下さい。

## 4. 両端を縫う。

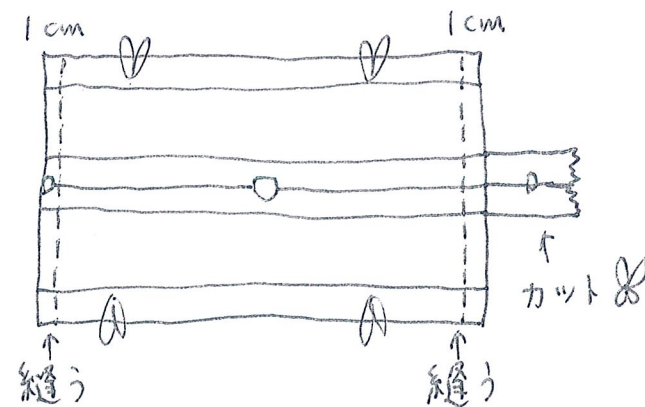

マチを折ったら、クリップで固定したまま縫い代1cmで両端を縫います。ファスナー部分は折り返し縫いで二度縫いすると強度が増します。ファスナーのはみ出たところはカットして下さい。

## 5. 仕上げにヒョウタンをつける。

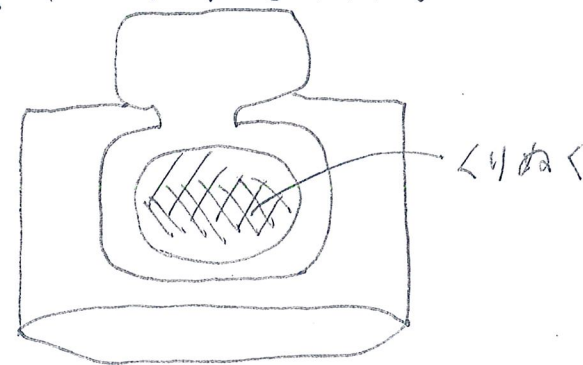

ファスナーの開けておいた返し口から表に返すと、ポーチが完成しています。新しいお尻ふきを入れて、ファスナーと反対側に取り出し口の穴を開けます。腫らした状態でヒョウタンを置きます。ヒョウタンのフタを開け、ハンなどでわくをふくとり、ハサミで切りぬきます。ヒョウタンを装着すれば完成となります。  
\* ボンドでさらにしっかり付けてお